

Ta hand om huset!

FÖR EN HÄLSOSAM INOMHUSMILJÖ

- ✓ CLDA Radonsug
- ✓ SRSA Radonsug
- ✓ KNUT Ytterväggsfläkt

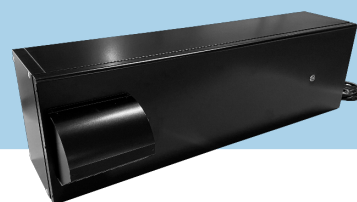

RADONSUG CLDA

Radonsug CLDA är en komplett och driftklar enhet för radonsanering genom undertryck i grundplatta eller mark. Radonsug CLDA är avsedd att placeras utomhus på fasad och särskild vikt har lagts åt att minimera ljud till omgivning, även vid höga arbetstryck.

KRAFTFULL EC-FLÄKT & INBYGGD LJUDFÄLLA

CLDA består av en kraftfull EC fläkt, inbyggd ljudfälla och avluftshuv, monterat i ett ljudisolerat hölje av aluzinkbelagd stålplåt med mellanliggande stenullsisolering för minimalt ljudläckage.

CLDA levereras komplett med fasadfäste och kan placeras vertikalt eller horisontellt mot höger eller vänster. Inklädnader för anslutning mot mark eller fasad, rak eller i vinkel finns som komplement.

Radonaggregat CLDA levereras med tak så att snö och vatten ej blir liggandes på fläkten och döljer upphängning. Tillverkas i en storlek med arbetsområde upp till 120 l/s. CLDA 160 har en kapacitet på 550 Pa vid 30 l/s och CLDA 160HP har en kapacitet på 1000 Pa vid 30 l/s.

FLÄKTHÖLJE

Radonsug CLDA har en öppningsbar frontlucka och fällbar fläktinsats för enkel åtkomst vid tillsyn/service.

STYR OCH REGLERUTRUSTNING

Radonsug CLDA har en inbyggd potentiometer som där fläktvarvtalet kan ställas 20-100% efter aktuellt behov. CLDA levereras fullt färdigkopplad och driftklar.



TILLGÄNGLIG I OLIKA KULÖRER

- Svart
- Aluzink
- Tegelröd
- Kan mot tillägg erhållas i valfri kulör.

KANALANSLUTNING OCH PLACERING

Sugkanal ansluts på enhetens gavel. Anslutningen är $\varnothing 160$ mm muff vilket gör det möjligt att direktansluta en böj. Använder man en mindre kanaldimension lämnas utrymme för kanalreduktion. Väderkåpan kan vridas och placeras nedåtblåsande beroende på enhetens placering.

LJUDEGENSKAPER

Höljet är ljudisolerat för låg ljudnivå till omgivning och fläkthjulet är konstruerat för låg ljudalstring för att minimera ljud till både omgivning och kanal. CLDA har en inbyggd ljudfälla som effektivt reducerar ljudalstring via avluften som bidrar till goda ljudegenskaper.



Skanna QR-koden för att gå till Radonsug CLDA



SPECIFIKATION & EGENSKAPER

ENKEL INSTALLATION

Till skillnad mot traditionella radonbrunnar är Radonsug CLDA avsedd att installeras ovan jord. Det innebär att en betydande del av grävarbetet kan avväjas och installationskostnaden blir lägre. Dessutom slipper man förläggning av kabel i mark eftersom strö försörjning oftast kan hämtas inifrån huset, och man undviker svårigheter i framtiden då Radonsug CLDA är tillgängligt placerad för service och eventuellt byte av reservdelar.

CLTB-010

Då radonsug CLDA placeras vertikalt på fasad och ansluts mot sockel rekommenderas inklädnad CLTB-010.

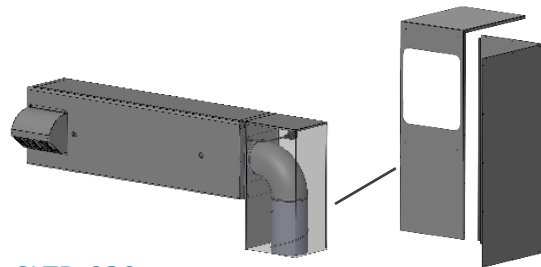
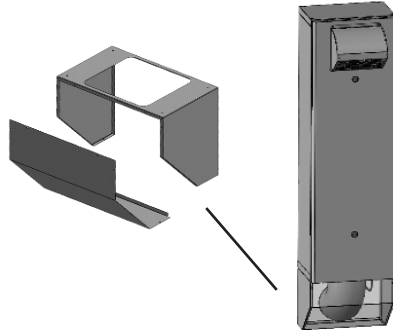

CLTB-020

Då radonsug CLDA placeras horisontellt på fasad och ansluts mot mark rekommenderas inklädnad CLTB020. Denna inklädnad kan monteras för både höger och vänsterriktad placering av Radonsug CLDA.

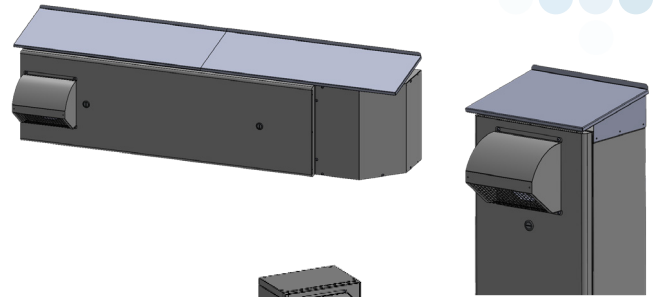

CLTB-030

Då radonsug CLDA placeras vertikalt på fasad och ansluts mot mark så rekommenderas inklädnad CLTB030 för att skydda isolering och kanal ovan jord. Sidorna har en klippmån som gör det möjligt att anpassa mötet mellan husgrund och fasad genom att klippa ut för den utstickande fasaden om så behövs.

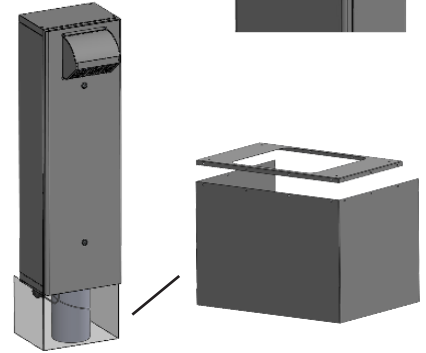

DIMENSIONERING

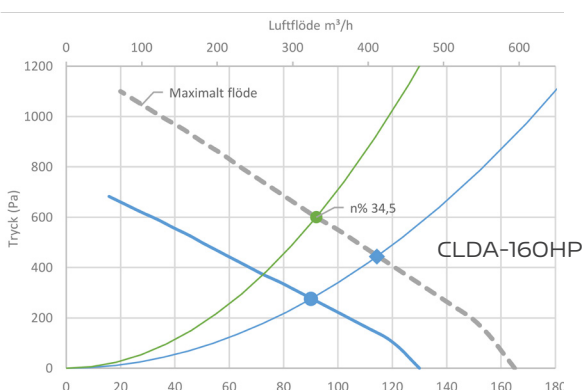
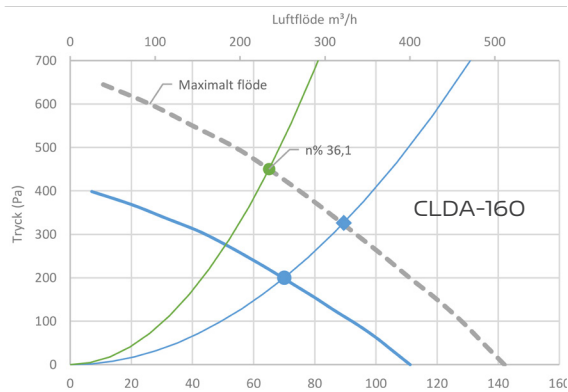

SPECIFIKATIONER						
Modell	Kanal anslutning	Vikt kg	Temperatur område	Spänning	Märk effekt	Märk ström
CLDA-160	1xØ160 mm	30	-20 .. +50°C	1-fas 230V	96W	0,8A
CLDA-160HP	1xØ160 mm	30	-20 .. +50°C	1-fas 230V	169W	1,35A

3 meter sladdställ
med stickpropp ingår

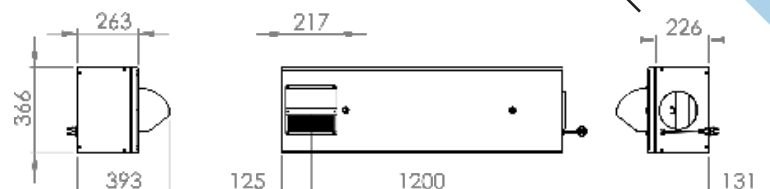

RADONSUG SRSA

Radonsug SRSA är särskilt avsedd för sanering av radon eller undertrycksventilation i hus med grundkonstruktioner med källare eller platta på mark. SRSA maskinerna är energieffektiva, har mycket låg ljudnivå och kan installeras i boendemiljö.

FUNKTIONER OCH EGENSKAPER

- För tryck upp till 1100 Pa.
- Anslutningsdiameter \varnothing 125-160 mm.
- Snabb att installera och enkel att ställa in.
- Levereras komplett med inbyggt förfilter.
- Låg ljudnivå med gediget ljudisolerat hölje.
- Kan monteras vertikalt eller horisontellt oberoende av position.
- Alternativ med fästörön eller väggskena förenklar installationen.
- EC motor med låg energiförbrukning, uppfyller energikrav ErP 2018.
- Välj mellan basmodell eller avancerad reglering för optimal driftsekonomi.

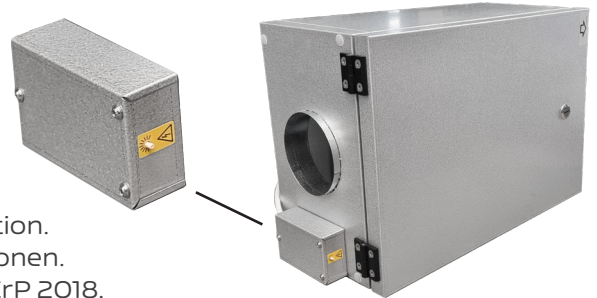

HÖLJE

Hölje utfört i aluzink belagd stålplåt med minst 20 års livslängd i kustnära (C4) miljö, med mellanliggande stenuellisulering motsvarande EI30. Gångjärnsförsedd inspektionslucka med kompressionslås ger effektiv tätning och minskar risken för läckage. Fläktsinsatsen har Swing-out funktion för enkel åtkomst vid framtida tillsyn och rengöring. En stor fördel är att kanalanslutningar på SRSA är av spirotyp i standarddimensioner, kanaldetaljer finns hos installatören, eller på närmaste byggvaruhus.

SRSA - BASMODELL för flöden upp till 0,22 m³/s

- Färdigkopplad med 3 m gummikabel och stickpropp för vägguttag.
- Steglös reglerbar luftmängd, grundinställd på 70%.
- Externt placerad varvtalsinställning, kan kompletteras med extern potentiometer för väggmontage.

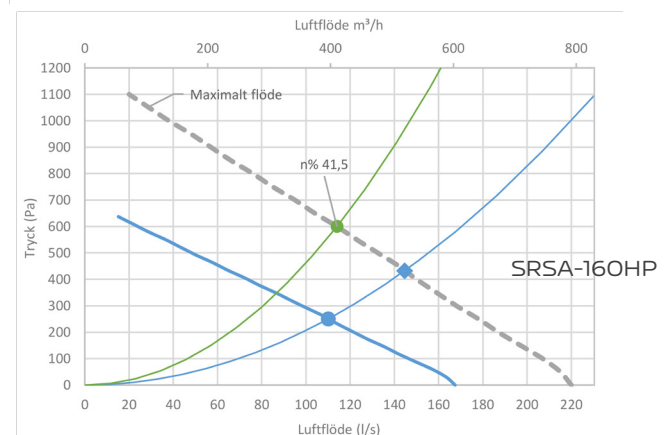
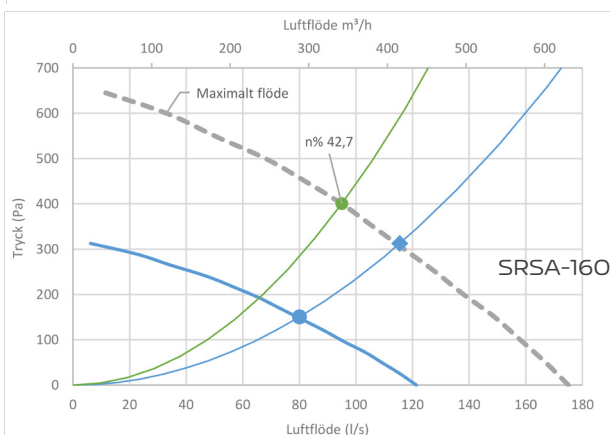
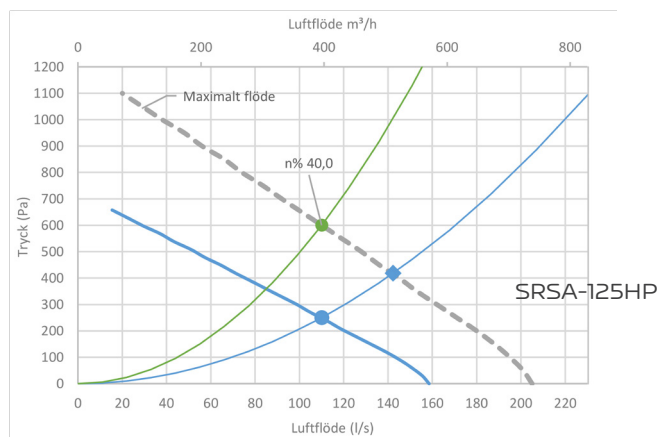
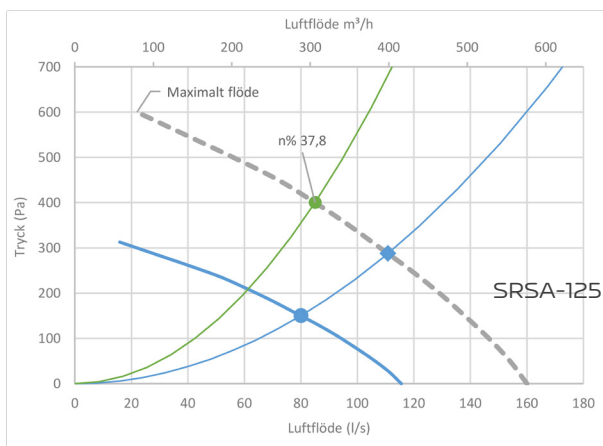

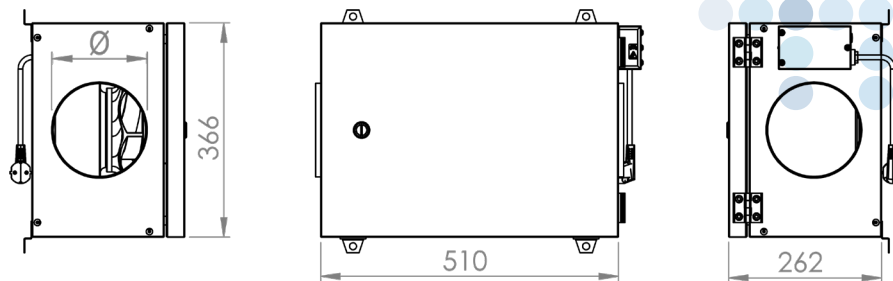

2 m sladdställ med stickpropp ingår

SPECIFIKATIONER						
Modell	Kanal anslutning	Vikt kg	Temperatur område	Spänning	Märk effekt	Märk ström
SRSA-125	2xØ125 mm	14	-20 .. +50°C	1-fas 230V	96W	0,8A
SRSA-125HP	2xØ125 mm	14	-20 .. +50°C	1-fas 230V	169W	1,35A
SRSA-160	2xØ160 mm	14	-20 .. +50°C	1-fas 230V	96W	0,8A
SRSAA-160HP	2xØ160 mm	14	-20 .. +50°C	1-fas 230V	169W	1,35A

TILLBEHÖR

Följande komplement och tillbehör finns att tillgå till SRSA:

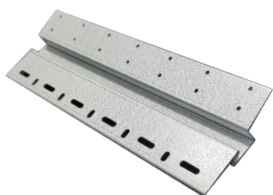

CBTB-0020-XXX VÄGGFÄSTE

Montageskena i två delar avsett för hängande montage på vägg, i horisontell, eller vertikal luftriktning. Finns i 300, 600 mm längder.



CBTB-0010 MONTAGEFÄSTE litet (ingår)

Montagefästet skruvas i höljet med medföljande plåtskruv och ger ett diskret och stabilt fästöra för montering på vägg eller i tak. Ett set innehåller 4 fästöron, plåtskruv och avvibrerande gummigenomföring.



CBTB-0015 MONTAGEFÄSTE stort

Montagefästet skruvas i höljet med medföljande plåtskruv och ger ett diskret och stabilt fästöra för montering på vägg eller i tak. Ett set innehåller 4 fästöron, plåtskruv



CBTB-0501 FILTERPAKET 125-160 modell

Filterpaket grovfilter tråddram för SRSA 125-160, vid köp av Radonsug SRSA medföljer 1 st.



VHVK-VÄDERKÅPA

Lättinstallerad väderkåpa för montage på yttervägg, för avluft från SRSA som passar de flesta installationer. Försedd med nätgaller med 20x20 hål. Kåpan är lätt att öppna och rengöra.



Skanna QR-koden för att gå till Radonsug

YTTERVÄGGSFLÄKT KNUT

Ytterväggfläkt KNUT är en kostnadseffektiv och lättinstallerad ventilationslösning med frånluftsfläkt och väderhuv i ett och samma paket. Fläkten har en energieffektiv EC motor med låg ljudalstring, och en lättåtkomligt placerad potentiometer, med vilken fläktens varvtal enkelt kan ställas in.

YTTERVÄGGSFLÄKT

VÄGGFLÄKT KNUT finns i fyra storlekar, med \varnothing 100, 125, 160 och 200 nippelanslutning, och är avsedd att placeras utomhus på vägg, husgrund och liknande för frånluftsventilation i exempelvis källarutrymmen. Elanslutning kan ske dolt in genom väggen eller med utomhusplacerat vägguttag.

VÄGGFLÄKT KNUT 125-200 installeras utan att den behöver öppnas, vilket gör montaget snabbt och smidigt. Levereras med 3 meter gummikabel med jordad stickpropp.

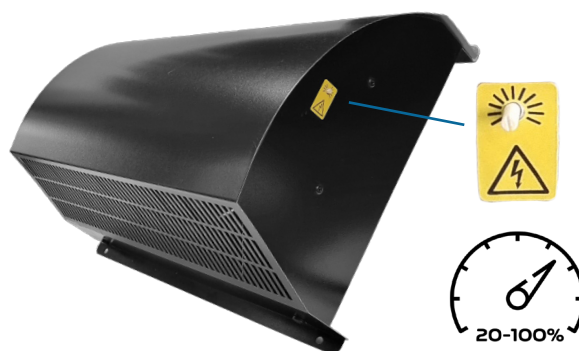

FUNKTIONER OCH EGENSKAPER

- Placeras på yttervägg
- Ansluts till cirkulär ventilationskanal
- Utblåsriktning nedåt
- Lätt att installera, enkel att ställa in
- Låg energiförbrukning och ljudnivå

TILLBEHÖR

- TBF-0020 Extern potentiometer
- TBF-0022 Temperaturregulator °C rumsplacerad
- TBF-0023 Temperatur/Koldioxidregulator °C/CO2 rumsplacerad

MANUELL FLÖDESINSTÄLLNING

- Ställbar reglerhastighet 20-100%
- Kan styras med extern potentiometer
- Förberedd för behovsstyrning

TILLGÄNGLIG I OLIKA KULÖRER

- Svart
- Aluzink
- Tegelröd
- Kan mot tillägg erhållas i valfri kulör.



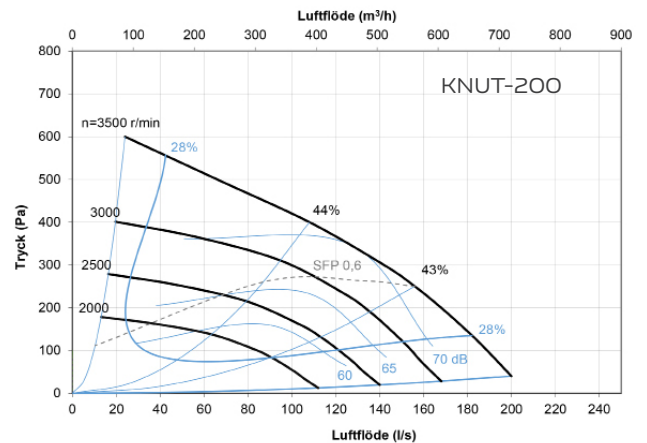
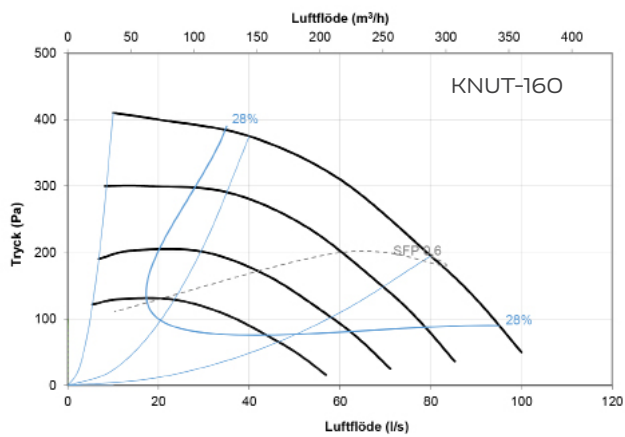
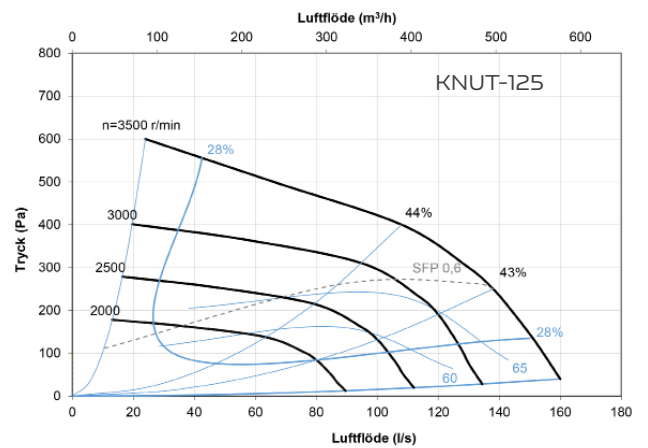
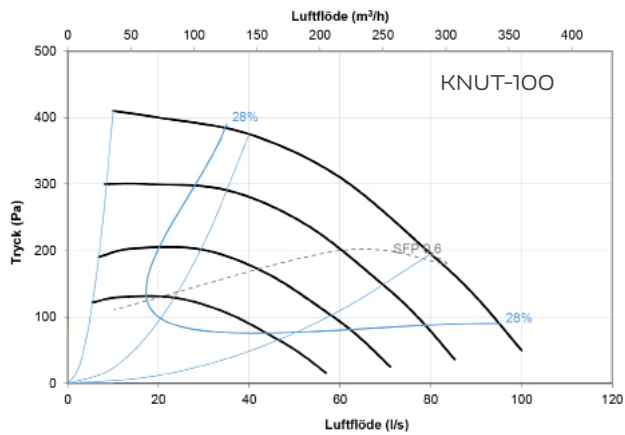

SPECIFIKATIONER								
Modell	A	B	C	Ø	Vikt	k-faktor	Spänning	Märkström
KNUT-100	285	240	145	100	5 kg	N/A	1-fas 230V	0,8A
KNUT-125	285	405	165	125	6 kg	N/A	1-fas 230V	0,8A
KNUT-160	285	405	165	160	6 kg	N/A	1-fas 230V	0,8A
KNUT-200	285	405	165	200	6 kg	N/A	1-fas 230V	0,8A

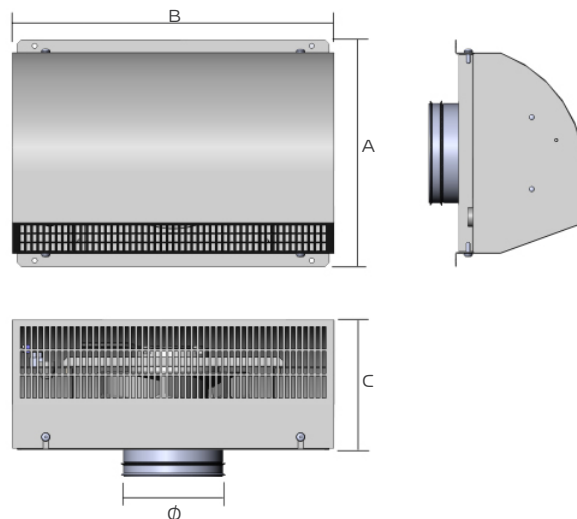

Skanna QR-koden för att gå till Väggläkt KNUT

OM SALERYD AB

Här på Saleryd AB utvecklar, tillverkar och säljer vi ventilationsprodukter med komplement och tillbehör för att skapa friska hem, bostäder och hälsosamma arbetsmiljöer.

Våra produkter är framtagna för att vara rejäla, enkla att underhålla, hålla länge för att minimera belastning på miljön samt energisnåla för att generera god lönsamhet för de som använder dem.

Genom smart behovsstyrning där vårt integrerade styrsystem, eller ett externt mätvärde, anpassar luftflödet utefter det faktiska behovet, ges samma utmärkta luftkvalité fast för mindre energi.

Företaget etablerades 2017 med ambitionen att utveckla nya energieffektiva ventilationsprodukter och tekniska lösningar. Även om vi är ett relativt nystartat företag besitter vi mer än 60 års erfarenhet inom utveckling, konstruktion och tillverkning av produkter inom bostadsventilation.



SVENSK TILLVERKNING

Vi utvecklar och tillverkar produkter i det översta toppskiktet när det gäller energieffektivitet, prestanda och innovation inom ventilation. Allt på en och samma plats, strax utanför Lidköping.

Produktutveckling, konstruktion och design i 3D miljö. Tillverkningen i moderna, styrda maskiner samt montering i rationell produktionslina säkerställer bästa svenska kvalitet. Här finns utveckling, produktion och försäljning – Allt under ett tak här ute på vächöttaslätta!

De produkter vi utvecklar hittar du mer information om och kan köpa direkt på vår hemsida www.saleryd.se.

I vårt sortiment finns allt du behöver för att uppgradera mekanisk frånluftsventilation i flerbostadshus, till energisnål, smart och säsongsanpassad ventilation med olika typer av frånluftsfläktar och tillhörande komplement.



KONTAKT

Tillverkning, kontor & vislab

Saleryd AB
Saleby Lilla Hede 1
531 91 Lidköping

kontakt@saleryd.se
0510-53 30 00
www.saleryd.se

Läs mer på

www.saleryd.se
eller kontakta oss för mer information

Skanna QR-kod

